

VALVULAS SOLENOIDES 3/2

SERIE VSD 1/8 NPT

Ar.t

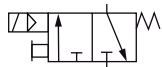

Características

- Acción directa
- Normalmente cerradas
- Regreso resorte
- Operador manual adicional
- Fácil montaje en manifold



Datos Técnicos

Fluido:
Aire comprimido Filtrado,
lubricado o no lubricado

Presión de Trabajo:
0 a 8 Bar ~ 0 a 114 PSI

Temperatura de Trabajo:
-5°C a 60°C ~ 23°F a 140°F

Tiempo de Respuesta:
0,05 segundos

Max. Ciclaje:
10 Ciclos/segundo

Materiales

Cuerpo : Aluminio
Sellos : NBR

Modelos Standard

Referencia	NPT	Operador	Voltaje	CV
VSD02011	1/8"	Solenoido - Resorte	12 DC	0,07
VSD02012	1/8"	Solenoido - Resorte	24 DC	0,07
VSD02014	1/8"	Solenoido - Resorte	110 AC	0,07
VSD02015	1/8"	Solenoido - Resorte	220 AC	0,07

Incluyen conector eléctrico tipo DIN 43650B con LED indicador

Bobinas y Conectores

Referencia	Descripción	Potencia
VSB1	Bobina 12 DC	2,5 W
VSB2	Bobina 24 DC	3,0 W
VSB3	Bobina 24 AC	3,5 VA
VSB4	Bobina 110 AC	2,5 VA
VSB5	Bobina 220 AC	2,0 VA
VSC1	Conector eléctrico DC con LED indicador	
VSC2	Conector eléctrico AC con LED indicador	
VSDS01	Soporte de Montaje	
VSDK01	Kit de ensamble, permite conectar hasta 4 válvulas	

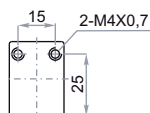
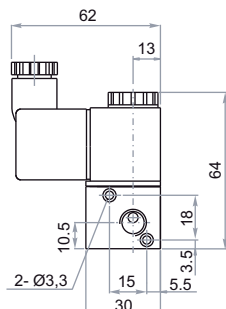
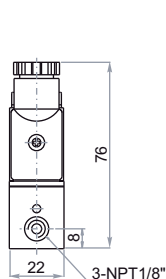

Soporte de Montaje

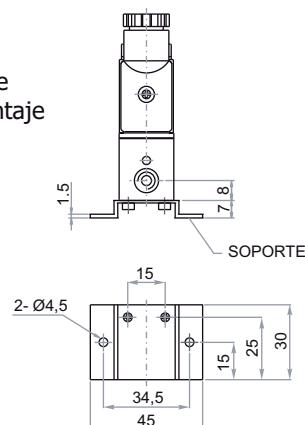

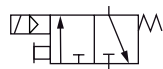

Características

- Servopilotadas
- Normalmente cerradas
- Regreso resorte
- Operador manual adicional

Datos Técnicos

Fluido:

Aire comprimido Filtrado,
lubricado o no lubricado

Presión de Trabajo:

1,5 a 8 Bar ~ 21 a 114 PSI

Temperatura de Trabajo:

-5°C a 60°C ~ 23°F a 140°F

Tiempo de Respuesta:

0,05 segundos

Max. Ciclaje:

5 Ciclos/segundo

Materiales

Cuerpo : Aluminio

Carrete : Aluminio

Sellos : NBR

Resorte : Acero Inoxidable

Modelos Standard

Referencia	NPT	Operador	Voltaje	CV
VSP02011	1/8"	Solenoide - Resorte	12 DC	0,78
VSP02012	1/8"	Solenoide - Resorte	24 DC	0,78
VSP02014	1/8"	Solenoide - Resorte	110 AC	0,78
VSP02015	1/8"	Solenoide - Resorte	220 AC	0,78
VSP02021	1/4"	Solenoide - Resorte	12 DC	0,89
VSP02022	1/4"	Solenoide - Resorte	24 DC	0,89
VSP02024	1/4"	Solenoide - Resorte	110 AC	0,89
VSP02025	1/4"	Solenoide - Resorte	220 AC	0,89
VSP02031	3/8"	Solenoide - Resorte	12 DC	1,67
VSP02032	3/8"	Solenoide - Resorte	24 DC	1,67
VSP02034	3/8"	Solenoide - Resorte	110 AC	1,67
VSP02035	3/8"	Solenoide - Resorte	220 AC	1,67

Incluyen conector eléctrico tipo DIN 43650B con LED indicador

Bobinas y Conectores

Referencia	Descripción	Potencia
VSB1	Bobina 12 DC	2,5 W
VSB2	Bobina 24 DC	2,5 W
VSB3	Bobina 24 AC	3,5 VA
VSB4	Bobina 110 AC	3,5 VA
VSB5	Bobina 220 AC	3,5 VA
VSC1	Conector eléctrico DC con LED indicador	
VSC2	Conector eléctrico AC con LED indicador	

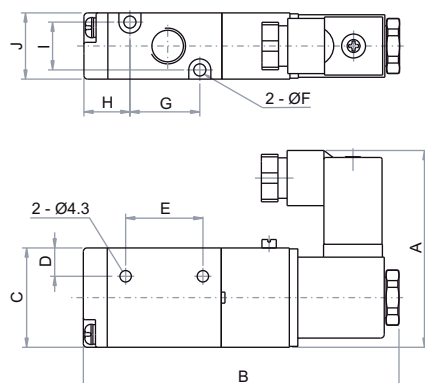

NPT	A	B	C	D	E
1/8	66,7	109	35	8,2	25
1/4	66,7	109	35	8,2	25
3/8	69,2	120	40	10,5	30

NPT	ØF	G	H	I	J
1/8	3,2	30	12,7	17	22
1/4	3,2	30	12,7	17	22
3/8	4,3	35	15	20	27